

ANSCHLUSSVERTEILER

bis 2,14 m³/h

1.

1.1. HEIZKREIS-ANSCHLUSSVERTEILER FÜR DEN MANUELLEN HYDRAULISCHEN ABGLEICH DER HEIZKREISE	
1.1.1. Fußbodenheizkreis-Anschlussverteiler mit Durchflussanzeiger	1.4
1.1.2. Fußbodenheizkreis-Anschlussverteiler mit Regulierventilen	1.5
1.2. HEIZKREIS-ANSCHLUSSVERTEILER FÜR DEN AUTOMATISCHEN HYDRAULISCHEN ABGLEICH DER HEIZKREISE	
1.2.1. Fußbodenheizkreis-Anschlussverteiler für den automatischen hydraulischen Abgleich über EGO-System	1.6
1.2.2. EGO-Regelantrieb für den automatischen hydraulischen Abgleich	1.7
1.3. HEIZKÖRPER-ANSCHLUSSVERTEILER	
1.3.1. Heizkörper-Anschlussverteiler ohne Regulierventile.....	1.8
1.3.2. Heizkörper-Anschlussverteiler mit Regulierventilen.....	1.9
1.4. DRUCKVERLUSTDIAGRAMME	1.10
1.5. ANSCHLUSSGARNITUREN	1.12
1.6. WÄRMEZÄHLERANSCHLUSSTEILE UND FÜHLEREINBAUSTÜCKE	1.16
1.7. ZUBEHÖR	1.17

Anschluss- verteiler



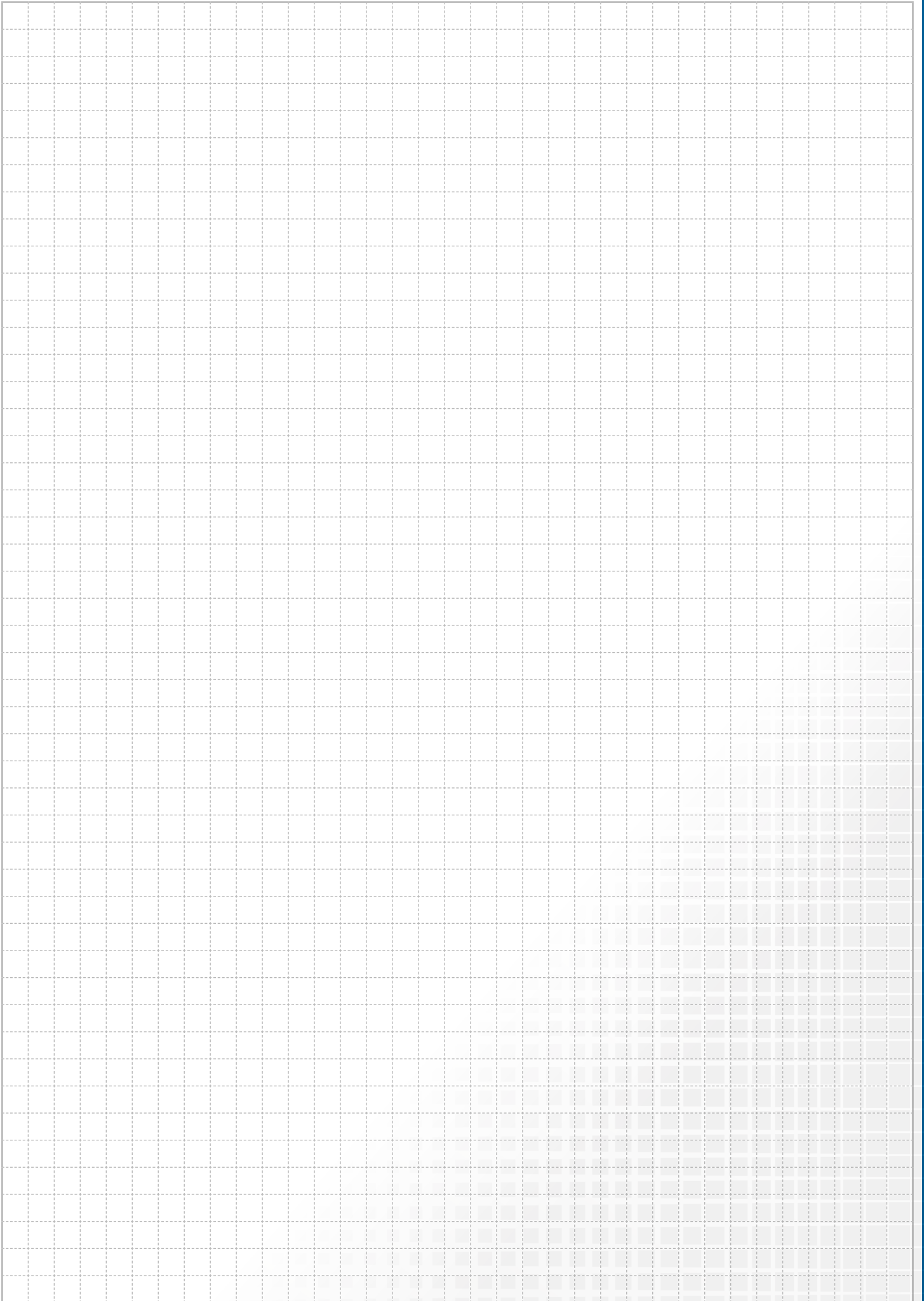

1.1 Heizkreis-Anschlussverteiler für den manuellen hydraulischen Abgleich der Heizkreise

1.1.1 Fußbodenheizkreis-Anschlussverteiler mit Durchflussanzeiger

FBH-Anschlussverteiler e-class 63

Beschreibung:

FBH-Anschlussverteiler e-class 63 für Flächenheizung und -kühlung, gewährleistet den hydraulischen Abgleich über manuell einstellbare Durchflussanzeiger, erfüllt die DIN EN 1264-4.

Auslegungsdaten:

max. Wärmeleistung 25 kW bei ΔT 10 K
 max. Volumenstrom von 2,14 m³/h
 max. Betriebstemperatur 70 °C
 max. Betriebsdruck 4 bar

bestehend aus:

- Vor- und Rücklaufbalken aus profiliertem Edelstahlprofil DN 32
- SFEE-Ventil (Spül-, Füll-, Entleer- und Entlüftungsventil) im VL- und RL-Balken

- VL-Balken mit Regolux Durchflussanzeiger 0-3 l/min mit Memoryfunktion (Kvs = 1,23 m³/h)
- RL-Balken mit THV-Einsätzen VA mit Anschlussgewinde 30 x 1,5 (Kvs = 2,56 m³/h)

Primäranschluss:

- Kugelhahn-Set bestehend aus zwei Kugelhähnen DN 20 (3/4" IG) bzw. DN 25 (1" IG)
- Anschluss wahlweise von links oder rechts

Sekundäranschluss:

- Heizkreisabgänge mit Anschlussgewinde 3/4" AG mit Eurokonus, passend für Klemmverschraubungen

Befestigung:

- verzinkte Doppelwandhalter passend für die Aufnahme in Verteilerschränke
- zusätzlich mit Schrauben und Dübel für die Befestigung an Wand bzw. Decke
- Abstand der Vor- und Rücklaufverteilerbalken 200 mm
- Befestigungsschellen mit Schalldämmeinlage, erfüllt DIN 4109

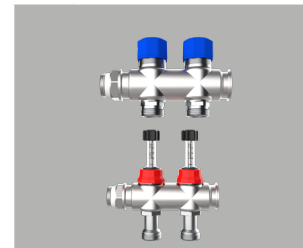
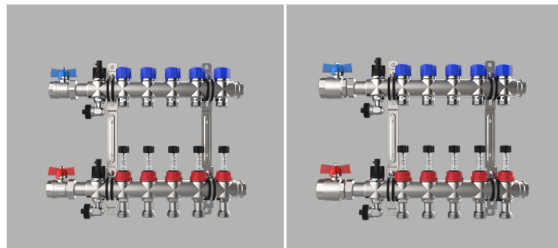

Hkr.	passende Schrankgröße	Warengruppe 51	e-class 63 mit SFEE und 3/4" KH		e-class 63 mit SFEE und 1" KH	
			Baulänge		Baulänge	
2	0,2	Artikelnummer	245	51-256302	260	51-306302
		Listenpreis in €		187,90 €		201,60 €
3	0,3	Artikelnummer	295	51-256303	310	51-306303
		Listenpreis in €		231,50 €		245,10 €
4	0,4	Artikelnummer	345	51-256304	360	51-306304
		Listenpreis in €		275,10 €		288,80 €
5	0,5	Artikelnummer	395	51-256305	410	51-306305
		Listenpreis in €		318,70 €		332,30 €
6	1,0	Artikelnummer	445	51-256306	460	51-306306
		Listenpreis in €		362,20 €		376,00 €
7	1,0	Artikelnummer	495	51-256307	510	51-306307
		Listenpreis in €		405,80 €		419,50 €
8	1,5	Artikelnummer	545	51-256308	560	51-306308
		Listenpreis in €		449,30 €		463,10 €
9	1,5	Artikelnummer	595	51-256309	610	51-306309
		Listenpreis in €		492,90 €		506,40 €
10	1,5	Artikelnummer	645	51-256310	660	51-306310
		Listenpreis in €		536,40 €		550,10 €
11	2,0	Artikelnummer	695	51-256311	710	51-306311
		Listenpreis in €		580,10 €		593,60 €
12	2,0	Artikelnummer	745	51-256312	760	51-306312
		Listenpreis in €		623,70 €		637,20 €

Hkr.	Baulänge	Erweiterungskreis e-class 63
1	80	51-006300
		65,20 €
2	130	51-006392
		108,80 €
3	180	51-006393
		152,40 €



Überström-Set 3/4" x 200 mm

50-000037

82,90 €

[direkt zum Datenblatt:](#)



FBH-Anschlussverteiler e-class 53

Beschreibung:

FBH-Anschlussverteiler e-class 53 für Flächenheizung und -kühlung, gewährleistet den hydraulischen Abgleich über manuell einstellbare integrierte Regulierventile

Auslegungsdaten:

max. Wärmeleistung 25 kW bei ΔT 10 K
max. Volumenstrom von 2,14 m³/h
max. Betriebstemperatur 70 °C
max. Betriebsdruck 4 bar

bestehend aus:

- Vor- und Rücklaufbalken aus profiliertem Edelstahlprofil DN 32
- SFE-Ventil (Spül-, Füll- und Entleerventil) und Entlüftungsventil im VL- und RL-Balken

- VL-Balken mit integrierten Regulierventilen mit Memoryfunktion (Kvs = 2,88 m³/h)
- RL-Balken mit THV-Einsätzen VA mit Anschlussgewinde 30x1,5 (Kvs = 2,56 m³/h)

Primäranschluss:

- Kugelhahn-Set bestehend aus zwei Kugelhähnen DN 20 (3/4" IG) bzw. DN 25 (1" IG)
- Anschluss wahlweise von links oder rechts

Sekundäranschluss:

- Heizkreisabgänge mit Anschlussgewinde 3/4" AG mit Eurokonus, passend für Klemmverschraubungen

Befestigung:

- verzinkte Doppelwandhalter passend für die Aufnahme in Verteilerschränke
- zusätzlich mit Schrauben und Dübel für die Befestigung an Wand bzw. Decke
- Abstand der Vor- und Rücklaufverteilerbalken 200 mm
- Befestigungsschellen mit Schalldämmeinlage, erfüllt DIN 4109

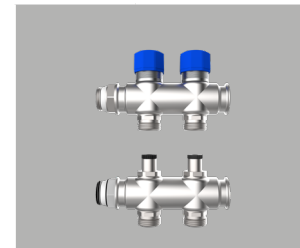
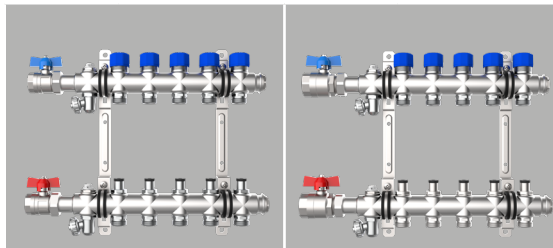

Hkr.	passende Schrankgröße	Warengruppe 51	e-class 53 mit SFE und 3/4" KH		e-class 53 mit SFE und 1" KH	
			Baulänge		Baulänge	
2	0,2	Artikelnummer	245	51-255302	260	51-305302
		Listenpreis in €		183,40 €		196,90 €
3	0,3	Artikelnummer	295	51-255303	310	51-305303
		Listenpreis in €		224,50 €		238,20 €
4	0,4	Artikelnummer	345	51-255304	360	51-305304
		Listenpreis in €		265,70 €		279,50 €
5	0,5	Artikelnummer	395	51-255305	410	51-305305
		Listenpreis in €		307,10 €		320,70 €
6	1,0	Artikelnummer	445	51-255306	460	51-305306
		Listenpreis in €		348,30 €		362,00 €
7	1,0	Artikelnummer	495	51-255307	510	51-305307
		Listenpreis in €		389,50 €		403,20 €
8	1,5	Artikelnummer	545	51-255308	560	51-305308
		Listenpreis in €		430,80 €		444,40 €
9	1,5	Artikelnummer	595	51-255309	610	51-305309
		Listenpreis in €		472,10 €		485,70 €
10	1,5	Artikelnummer	645	51-255310	660	51-305310
		Listenpreis in €		513,30 €		526,90 €
11	2,0	Artikelnummer	695	51-255311	710	51-305311
		Listenpreis in €		554,60 €		568,20 €
12	2,0	Artikelnummer	745	51-255312	760	51-305312
		Listenpreis in €		595,90 €		609,50 €

Hkr.	Baulänge	Erweiterungskreis e-class 53
1	80	51-005300
		59,80 €
2	130	51-005392
		101,00 €
3	180	51-005393
		142,30 €

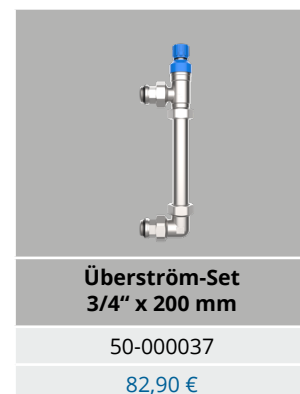

[direkt zum Datenblatt:](#)



1.2 Heizkreis-Anschlussverteiler + Regelantrieb für den automatischen hydraulischen Abgleich

1.2.1 Fußbodenheizkreis-Anschlussverteiler für automatischen hydr. Abgleich über EGO-System

FBH-Anschlussverteiler e-class 18

Beschreibung:

FBH-Anschlussverteiler e-class 18 für Flächenheizungen gewährleistet den vollautomatischen hydraulischen Abgleich über das EGO-System.

Auslegungsdaten:

- max. Wärmeleistung 25 kW bei ΔT 10 K
- max. Volumenstrom von 2,14 m³/h
- max. Betriebstemperatur 70 °C
- max. Betriebsdruck 4 bar

bestehend aus:

- Vor- und Rücklaufbalken aus profiliertem Edelstahlprofil DN 32
- SFEE-Ventil im VL- und RL-Balken
- VL-Balken mit Durchflussanzeiger min/max (Kvs = 1,23 m³/h)
- RL-Balken mit THV-Einsätzen VA für **EGO-Schnellverschluss** (Kvs = 2,56 m³/h)

Primäranschluss:

- Kugelhahn-Set bestehend aus zwei Kugelhähnen DN 20 (3/4" IG) bzw. DN 25 (1" IG)
- Anschluss wahlweise von links oder rechts

Sekundäranschluss:

- Heizkreisabgänge mit Anschlussgewinde 3/4" AG mit Eurokonus
- passend für Klemmverschraubungen

Befestigung:

- verzinkte Doppelwandhalter passend für die Aufnahme in Verteilerschränke
- zusätzlich mit Schrauben und Dübel für die Befestigung an Wand bzw. Decke
- Abstand der Vor- und Rücklaufverteilerbalken 200 mm
- Befestigungsschellen mit Schalldämmeinlage, erfüllt DIN 4109



- EGO übernimmt den vollautomatischen hydraulischen Abgleich. Die hierfür benötigte künstliche Intelligenz und Sensorik ist bereits im Regelantrieb integriert.
- EGO benötigt keine weiteren Zusatzkomponenten wie z. B. Router, Gateway, zentrale Recheneinheit, App-Steuerung.
- EGO benötigt keine Inbetriebnahme.

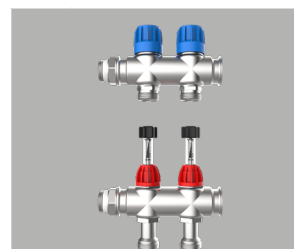
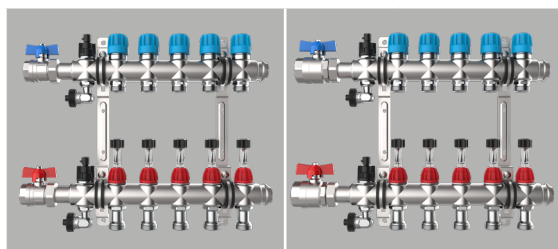

Hkr.	passende Schrankgröße	Warengruppe 101	e-class 18 mit SFEE und 3/4" KH EGO-Schnellverschluss		e-class 18 mit SFEE und 1" KH EGO-Schnellverschluss	
			Baulänge		Baulänge	
2	0,2	Artikelnummer	245	1018210002	260	1018260002
		Listenpreis in €		187,80 €		201,40 €
3	0,3	Artikelnummer	295	1018210003	310	1018260003
		Listenpreis in €		231,40 €		245,00 €
4	0,4	Artikelnummer	345	1018210004	360	1018260004
		Listenpreis in €		275,00 €		288,70 €
5	0,5	Artikelnummer	395	1018210005	410	1018260005
		Listenpreis in €		318,50 €		332,20 €
6	1,0	Artikelnummer	445	1018210006	460	1018260006
		Listenpreis in €		362,10 €		375,90 €
7	1,0	Artikelnummer	495	1018210007	510	1018260007
		Listenpreis in €		405,70 €		419,30 €
8	1,5	Artikelnummer	545	1018210008	560	1018260008
		Listenpreis in €		449,20 €		462,80 €
9	1,5	Artikelnummer	595	1018210009	610	1018260009
		Listenpreis in €		492,80 €		506,30 €
10	1,5	Artikelnummer	645	1018210010	660	1018260010
		Listenpreis in €		536,30 €		550,00 €
11	2,0	Artikelnummer	695	1018210011	710	1018260011
		Listenpreis in €		580,00 €		593,50 €
12	2,0	Artikelnummer	745	1018210012	760	1018260012
		Listenpreis in €		623,60 €		637,10 €

Hkr.	Baulänge	Erweiterungskreis e-class 18 EGO-Schnellverschluss
1	80	1018990001
		65,20 €
2	130	1018990002
		108,80 €
3	180	1018990003
		152,40 €



Überström-Set 3/4" x 200 mm

50-000037

82,90 €

[direkt zum Datenblatt:](#)



EGO 230 V Regelantrieb mit Schnellverschluss

Beschreibung:

Intelligenter, autonomer, elektrothermischer Regelantrieb 230 V für den automatischen und bedarfsgerechten hydraulischen Abgleich der Heiz- bzw. Kühlkreise eines Anschlussverteilers in Flächenheizungs- bzw. Kühlsystemen. Stromlos geschlossen und mit Klapphebel zum entlasteten Montieren bzw. zum stromlosen manuellen Öffnen des Thermostatventils. Mit integrierter Vorlauf-temperaturbegrenzung.

Zur Montage an Heizkreisverteiler mit mindestens 50 mm Heizkreisabstand und mit EGO-Schnellverschluss. Temperatursensoren geeignet für Flächenheizungsrohre aus Kunststoff, Metall oder Kombinationen daraus mit Außendurchmessern von 12 bis 20 mm.

Hinweis:

Für die Funktion des EGO ist ein Zweipunkt-Raumtemperaturregler erforderlich (Raumthermostate mit pulsierendem Signal sollen Schaltzyklen von mindestens 240 s aufweisen. EGO-Kompatibilitätsliste bei KNX-Aktoren beachten).

Elektronisch geregelte Heiz- / Kühlkreispumpen sind, wie bei allen Flächenheizungen üblich, im Betriebsmodus Δp -c Konstantdruck zu betreiben.

Aufgrund seines Kondensatornetzteils stellt der EGO eine kapazitive Last dar.

Alle vorgeschalteten Aktoren (bspw. Raumregler oder Klemmleisten) müssen dafür geeignet sein.

Technische Daten:

- Funktion Heizen und Kühlen
- Ausführung stromlos geschlossen
- Betriebsspannung 230 V AC, 50 Hz
- Einschaltstrom 130 mA für max. 200 ms
- Dauerbetriebsleistung 1,7 W
- Leistungsfaktor λ 0,1 bis 0,99 (kapazitiv wirkend)
- Schließ- und Öffnungszeit ca. 3 min
- Stellweg \geq 3,5 mm
- Stellkraft 110 N
- Schließmaß EGO 10,8 mm
- Schließmaß Ventil 11,8 mm
- Schutzart / Schutzklasse IP54 / II
- Einbaulage beliebig in jeder Position
- Anschlussleitung flexibel, schwarz, 1 m, mit Aderendhülsen 2 x 0,34 mm²
- Sensorleitung Vorlauf flexibel, schwarz mit rotem Streifen, 0,4 m, 2 x 0,22 mm² fest verdrahtet
- Sensorleitung Rücklauf flexibel, schwarz mit blauem Streifen, 0,2 m, 2 x 0,22 mm² fest verdrahtet
- Temperatursensoren NTC 10k (bei 25 °C), Clip für Rohraußendurchmesser 12 bis 20 mm
- EGO-Schnellverschluss zur Verwendung auf EGO-Thermostatventilen mit Sicke
- Medientemperatur 10 bis 60 °C
- Vorlauftemperatur max. 60 °C (in Stellung Automatik ist die Vorlauftemperaturbegrenzung aktiv)
- Umgebungstemperatur 0 bis 50 °C
- Bauseitige Schnittstelle
- Energieversorgung leistungsgerechte Bereitstellung der Spannungsversorgung
- mit angepasster Stromkreisabsicherung

Warengruppe 211

EGO	
Artikel Nr.	2110210001
Preis in €	63,50 €



**Plug & Play
Montieren und fertig!**
Keinerlei Parametrierung,
Einstellung und
Inbetriebnahme nötig.
Spart Zeit und Geld.

Für Neubau und Sanierung
Gleicht Ihr System
vollautomatisch ab.

**EGO-KI-Chip mit
Intelligent Flow Control**
Regelt permanent und
bedarfsgerecht.



Durch 2 Temperaturfühler, welche an Vor- und Rücklauf montiert sind, erfasst EGO die Spreizung und regelt über seine künstliche Intelligenz die Wassermengen:

OPTIMAL

FLEXIBEL

EIGENSTÄNDIG

SELBSTLERNEND

KONTINUIERLICH

BEDARFSGERECHT

im Sommer & Winter

Der EGO Regelantrieb passt im Sommer seinen Volumenstrom eigenständig und optimal auf die Kühlanwendung an. Dies ist mit herkömmlichen, statisch abgeglichenen Systemen nicht möglich!

OHNE ABGLEICH

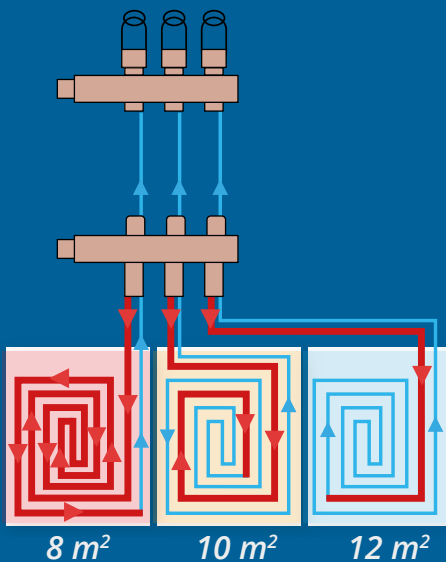

HEIZEN mit EGO automatisch abgeglichen

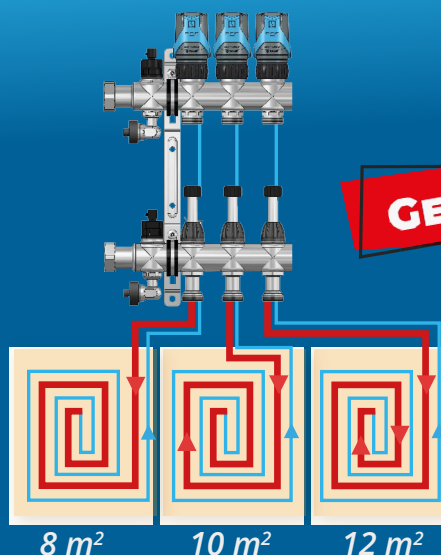

KÜHLEN mit EGO automatisch abgeglichen

MIT HÖHEREN VOLUMENSTRÖMEN ALS BEIM HEIZEN

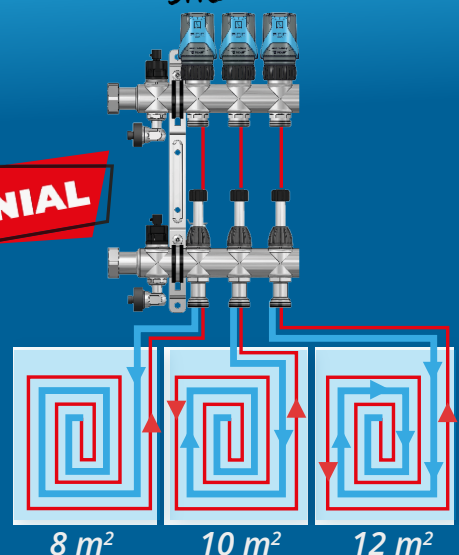

1.3 Heizkörper-Anschlussverteiler

1.3.1 Heizkörper-Anschlussverteiler ohne Regulierventile

HK-Anschlussverteiler e-class 52

Beschreibung:

HK-Anschlussverteiler e-class 52 für den Heizkörperanschluss

Auslegungsdaten:

- max. Wärmeleistung 50 kW bei ΔT 20 K
- max. Volumenstrom von 2,14 m³/h
- max. Betriebstemperatur 80 (100) °C
- max. Betriebsdruck 6 bar

bestehend aus:

- Vor- und Rücklaufbalken aus profiliertem Edelstahlprofil DN 32
- SFE-Ventil (Spül-, Füll- und Entleerventil) und Entlüftungsventil im VL- und RL-Balken
- VL-Balken und RL-Balken ohne Absperr- bzw. Regulierventile

Primäranschluss:

- Kugelhahn-Set bestehend aus zwei Kugelhähnen DN 20 (3/4" IG) bzw. DN 25 (1" IG)
- Anschluss wahlweise von links oder rechts

Sekundäranschluss:

- Heizkreisabgänge mit Anschlussgewinde 3/4" AG mit Eurokonus, passend für Klemmverschraubungen

Befestigung:

- verzinkte Doppelwandhalter passend für die Aufnahme in Verteilerschränke zusätzlich mit Schrauben und Dübel für die Befestigung an Wand bzw. Decke
- Abstand der Vor- und Rücklaufverteilerbalken 200 mm
- Befestigungsschellen mit Schalldämmeinlage, erfüllt DIN 4109

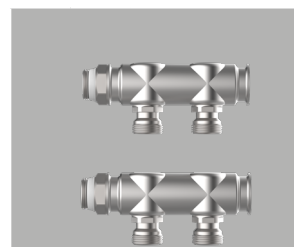
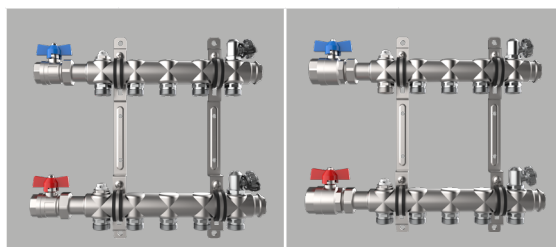

Hkr.	passende Schrankgröße	Warengruppe 51	e-class 52 mit SFE und 3/4" KH		e-class 52 mit SFE und 1" KH	
			Baulänge		Baulänge	
2	0,2	Artikelnummer	195	51-255202	210	51-305202
		Listenpreis in €		121,80 €		136,00 €
3	0,2	Artikelnummer	245	51-255203	260	51-305203
		Listenpreis in €		138,10 €		152,40 €
4	0,3	Artikelnummer	295	51-255204	310	51-305204
		Listenpreis in €		154,70 €		168,80 €
5	0,4	Artikelnummer	345	51-255205	360	51-305205
		Listenpreis in €		170,80 €		185,20 €
6	0,5	Artikelnummer	395	51-255206	410	51-305206
		Listenpreis in €		187,30 €		201,50 €
7	1,0	Artikelnummer	445	51-255207	460	51-305207
		Listenpreis in €		203,60 €		218,00 €
8	1,0	Artikelnummer	495	51-255208	510	51-305208
		Listenpreis in €		220,20 €		234,10 €
9	1,5	Artikelnummer	545	51-255209	560	51-305209
		Listenpreis in €		236,50 €		250,70 €
10	1,5	Artikelnummer	595	51-255210	610	51-305210
		Listenpreis in €		252,80 €		267,10 €
11	1,5	Artikelnummer	645	51-255211	660	51-305211
		Listenpreis in €		269,30 €		283,40 €
12	2,0	Artikelnummer	695	51-255212	710	51-305212
		Listenpreis in €		285,40 €		299,90 €

Hkr.	Baulänge	Erweiterungskreis e-class 52
1	80	51-005200
		40,60 €
2	130	51-005292
		56,90 €
3	180	51-005293
		73,30 €

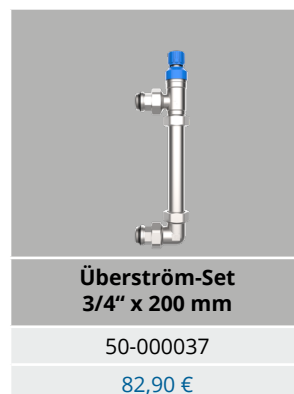

**Überström-Set
3/4" x 200 mm**

50-000037

82,90 €

[direkt zum Datenblatt:](#)



HK-Anschlussverteiler e-class 55

Beschreibung:

HK-Anschlussverteiler e-class 55 für den Heizkörperanschluss gewährleistet den hydraulischen Abgleich über manuell integrierte Regulierventile

Primäranschluss:

- Kugelhahn-Set bestehend aus zwei Kugelhähnen DN 20 (3/4" IG) bzw. DN 25 (1" IG)
- Anschluss wahlweise von links oder rechts

Auslegungsdaten:

- max. Wärmeleistung 50 kW bei ΔT 20 K
- max. Volumenstrom von 2,14 m³/h
- max. Betriebstemperatur 80 °C
- max. Betriebsdruck 6 bar

Sekundäranschluss:

- Heizkreisabgänge mit Anschlussgewinde 3/4" AG mit Eurokonus, passend für Klemmverschraubungen

bestehend aus:

- Vor- und Rücklaufbalken aus profiliertem Edelstahlprofil DN 32
- SFE-Ventil (Spül-, Füll- und Entleerventil) und Entlüftungsventil im VL- und RL-Balken
- VL-Balken und RL-Balken mit integrierten Regulierventilen mit Memoryfunktion (Kvs = 2,88 m³/h)

Befestigung:

- verzinkte Doppelwandhalter passend für die Aufnahme in Verteilerschränke
- zusätzlich mit Schrauben und Dübel für die Befestigung an Wand bzw. Decke
- Abstand der Vor- und Rücklaufverteilerbalken 200 mm
- Befestigungsschellen mit Schalldämmeinlage, erfüllt DIN 4109

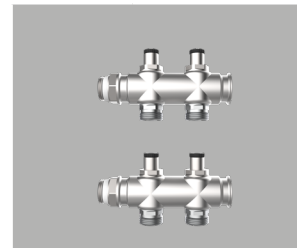
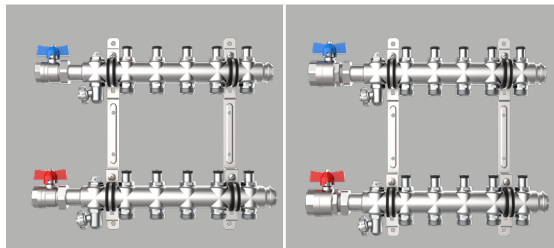

Hkr.	passende Schrankgröße	Warengruppe 51	e-class 55 mit SFE und 3/4" KH		e-class 55 mit SFE und 1" KH	
			Baulänge		Baulänge	
2	0,2	Artikelnummer	245	51-255502	260	51-305502
		Listenpreis in €		170,00 €		184,40 €
3	0,3	Artikelnummer	295	51-255503	310	51-305503
		Listenpreis in €		203,50 €		217,90 €
4	0,4	Artikelnummer	345	51-255504	360	51-305504
		Listenpreis in €		237,00 €		251,20 €
5	0,5	Artikelnummer	395	51-255505	410	51-305505
		Listenpreis in €		270,50 €		284,70 €
6	1,0	Artikelnummer	445	51-255506	460	51-305506
		Listenpreis in €		304,00 €		318,20 €
7	1,0	Artikelnummer	495	51-255507	510	51-305507
		Listenpreis in €		337,40 €		351,70 €
8	1,5	Artikelnummer	545	51-255508	560	51-305508
		Listenpreis in €		370,90 €		385,10 €
9	1,5	Artikelnummer	595	51-255509	610	51-305509
		Listenpreis in €		404,40 €		418,50 €
10	1,5	Artikelnummer	645	51-255510	660	51-305510
		Listenpreis in €		437,90 €		452,10 €
11	2,0	Artikelnummer	695	51-255511	710	51-305511
		Listenpreis in €		471,30 €		485,60 €
12	2,0	Artikelnummer	745	51-255512	760	51-305512
		Listenpreis in €		504,70 €		519,10 €

Hkr.	Baulänge	Erweiterungskreis e-class 55
1	80	51-005500
		62,60 €
2	130	51-005592
		96,00 €
3	180	51-005593
		129,40 €

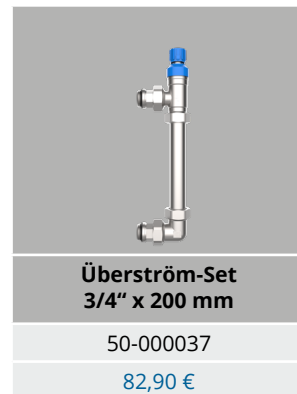

direkt zum Datenblatt:



1.4 Druckverlustdiagramme

e-class 63 / e-class 18

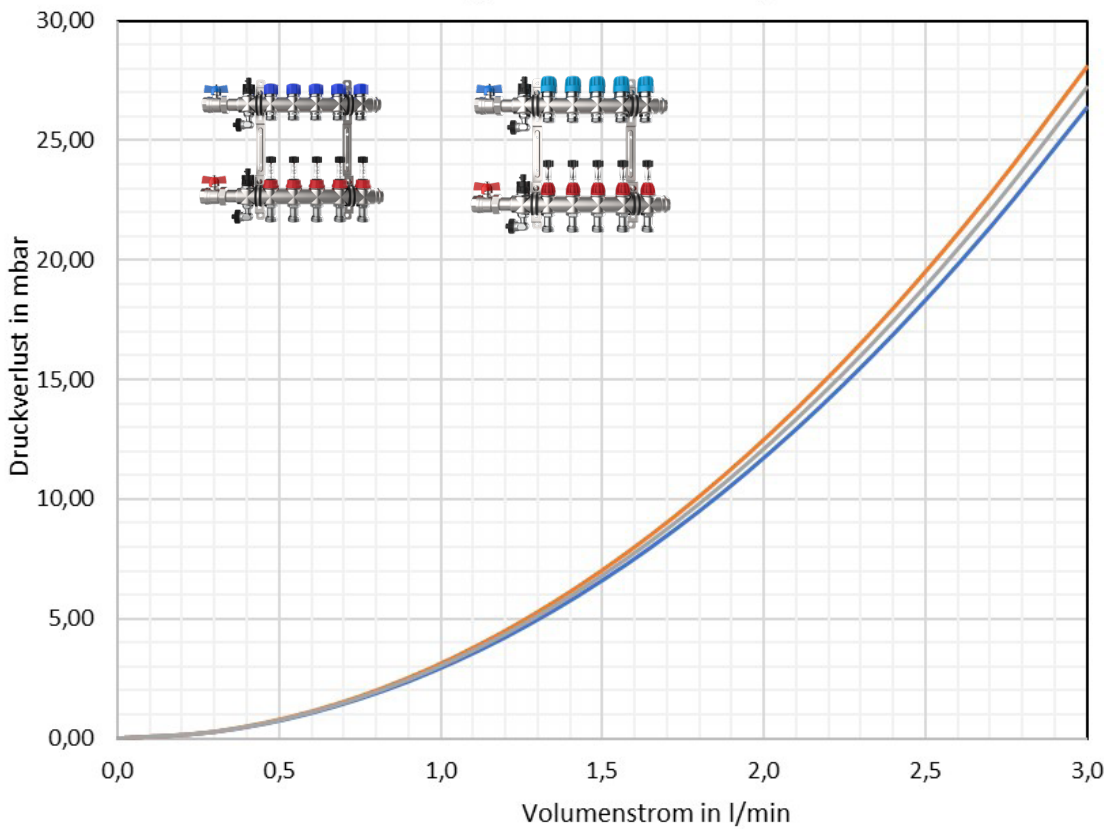

- e-class 63 / e-class 18
ohne Kugelhähne
(Kvs = 1,11 m³/h)
- e-class 63 / e-class 18
mit 3/4" Kugelhähne
(Kvs = 1,075 m³/h)
- e-class 63 / e-class 18
mit 1" Kugelhähne
(Kvs = 1,092 m³/h)

e-class 53

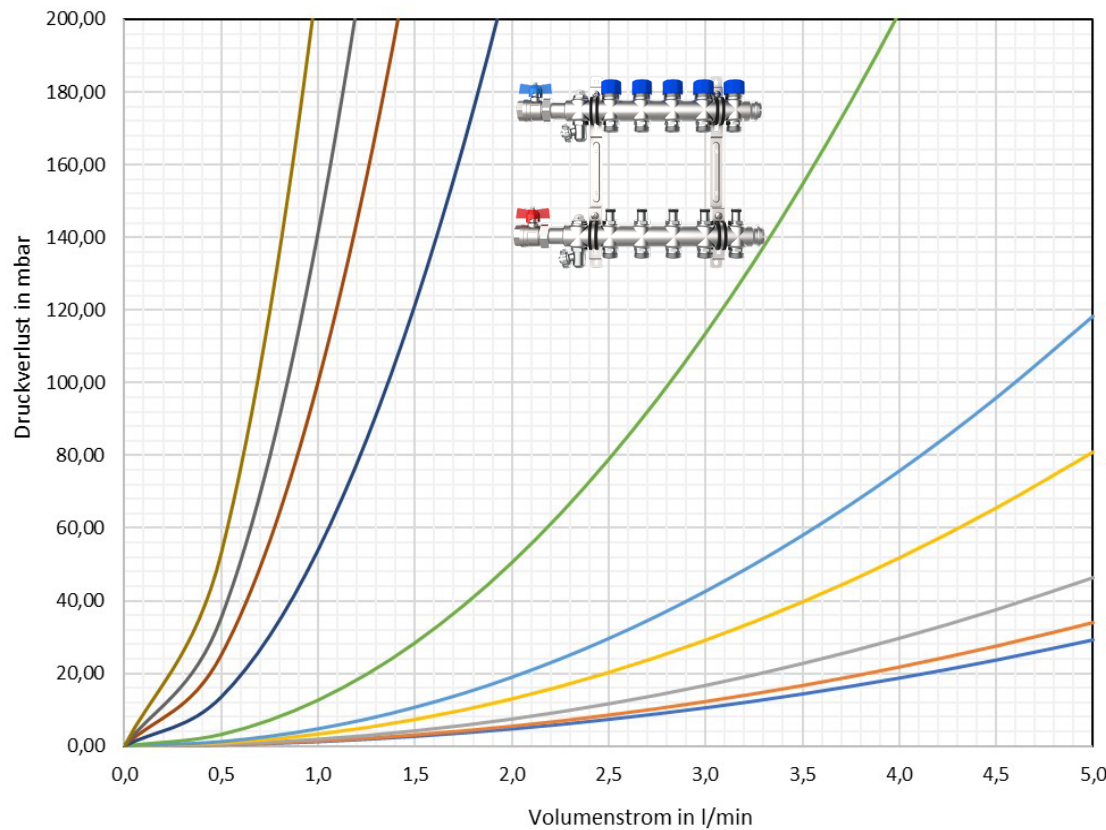

- Reguliertventil voll offen
Kvs=1,75 m³/h
- Reguliertventil 5
Umdrehungen Kv=1,62 m³/h
- Reguliertventil 4,5
Umdrehungen Kv=1,39 m³/h
- Reguliertventil 4
Umdrehungen Kv=1,05 m³/h
- Reguliertventil 3,5
Umdrehungen Kv=0,87 m³/h
- Reguliertventil 3
Umdrehungen Kv=0,53 m³/h
- Reguliertventil 2,5
Umdrehungen Kv=0,26 m³/h
- Reguliertventil 2
Umdrehungen Kv=0,19 m³/h
- Reguliertventil 1,5
Umdrehungen Kv=0,16 m³/h
- Reguliertventil 1 Umdrehung
Kv=0,13 m³/h

e-class 55

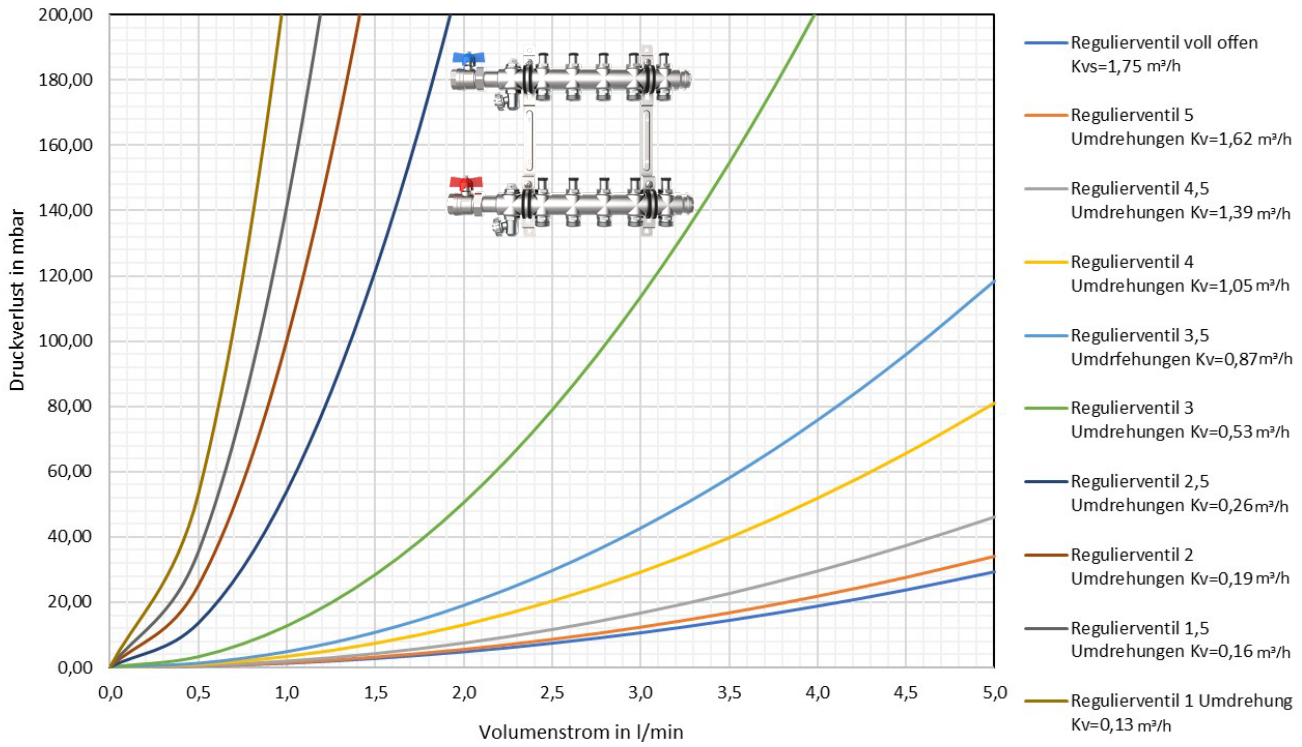

e-class 52

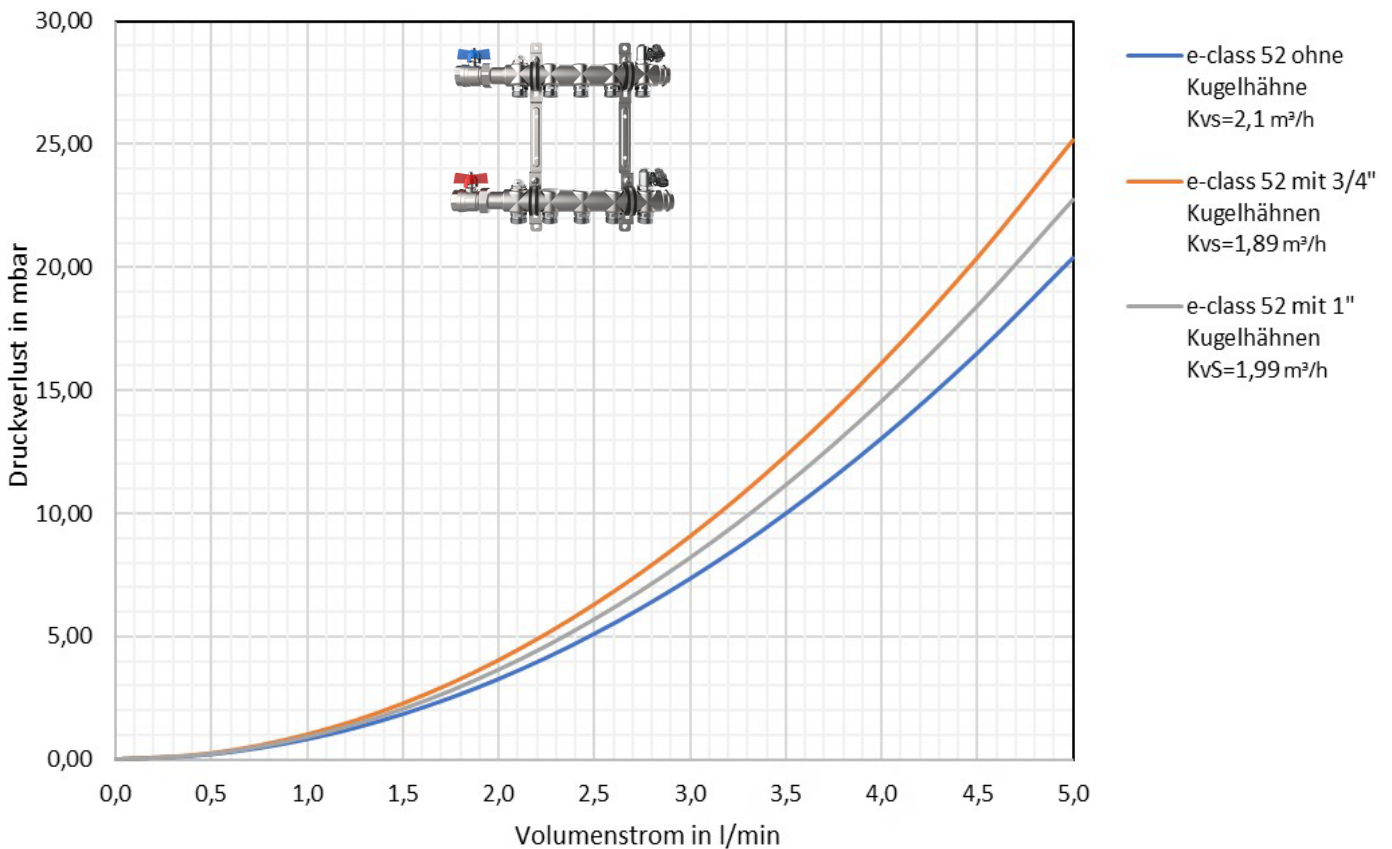

Horizontale Anschlussgarnituren ohne Wärmezählereinbaustrecke

Anschlussgarnitur e-class AG

Beschreibung:











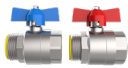

Horizontale Anschlussgarnitur, passend für e-class Heizkörper- und Fußbodenheizkreis-Anschlussverteiler.

Bestehend aus:

- Absperrkugelhähne im Vor- und Rücklauf
- optional mit Regelventilen für den hydraulischen Abgleich, wie Strangreguliertventil, Differenzdruckventil, Volumenstrombegrenzer oder Durchflussanzeiger mit Reguliermöglichkeit

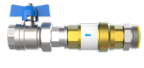
Technische Daten:

- max. Betriebsdruck: 6 bar
- max. Betriebstemperatur: 80 °C
- Primäranschluss: horizontal, siehe Tabelle
- Sekundäranschluss: horizontal, G1 AG flachdichtend

Artikel-Nr.	Bezeichnung	Länge in mm	Kvs-Wert in m³/h	Primäranschluss	Preis in €		
Absperrkugelhähne							
	55-003312	e-class AG 3/4"	52	4,35	G3/4 IG	29,80 €	
	55-003302	e-class AG 1"	67	6,20	G1 IG	46,00 €	
	55-005091	e-class AG 3/4" TH 0 - 80 °C	52	4,35	G3/4 IG	64,30 €	
	55-005090	e-class AG 1" TH	67	6,20	G1 IG	91,30 €	
Absperrkugelhahn + Strangreguliertventil Meibes Ballorex Vario DN15 - DN25							
	55-003412	e-class AG 3/4"-SRV15	78	1,65	G3/4 IG	134,40 €	
	55-003512	e-class AG 3/4"-SRV20	83	3,58	G3/4 IG	164,50 €	
	55-003612	e-class AG 3/4"-SRV25	96	4,75	G3/4 IG	162,50 €	
	55-003502	e-class AG 1"-SRV20	83	3,93	G1 IG	162,80 €	
	55-003602	e-class AG 1"-SRV25	96	5,68	G1 IG	172,00 €	
	Absperrkugelhahn + Differenzdruckregler Meibes Ballorex Delta DN20 - DN25						
	55-003712	e-class AG 3/4"-DP20, 5-25 kPa	92	2,32	G3/4 IG	243,80 €	
	55-003812	e-class AG 3/4"-DP25, 5-25 kPa	105	3,35	G3/4 IG	398,90 €	
	55-003702	e-class AG 1"-DP20, 5-25 kPa	92	2,40	G1 IG	242,90 €	
	55-003802	e-class AG 1"-DP25, 5-25 kPa	105	3,63	G1 IG	395,50 €	
Absperrkugelhahn + Volumenstrombegrenzer Autoflow DN20 - DN25 Hinweis: Bei Bestellung unbedingt die Durchflussmenge mit angeben!							
	55-003912	e-class AG 3/4" - VSB20, Volumenstrombereich 0,2 - 1,6 m³/h	171	-	G3/4 IG	292,10 €	
	55-004012	e-class AG 3/4" - VSB25, Volumenstrombereich 0,5 - 2,75 m³/h	221	-	G3/4 IG	526,60 €	
	55-003902	e-class AG 1" - VSB20, Volumenstrombereich 0,2 - 1,6 m³/h	186	-	G1 IG	290,70 €	
	55-004002	e-class AG 1" - VSB25, Volumenstrombereich 0,5 - 2,75 m³/h	236	-	G1 IG	536,00 €	
Ersatzteile							
	55-005038R	Kugelhahn rot 3/4" IG x 1" AG fld.				14,50 €	
	55-005037R	Kugelhahn rot 1" IG x 1" AG fld.				23,90 €	
	55-005038B	Kugelhahn blau 3/4" IG x 1" AG fld.				14,50 €	
	55-005037B	Kugelhahn blau 1" IG x 1" AG fld.				25,00 €	

Vertikale Anschlussgarnituren ohne Wärmezählereinbaustrecke

Anschlussgarnitur e-class AG-V

Beschreibung:









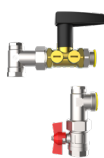

Vertikale Anschlussgarnitur, passend für e-class Heizkörper- und Fußbodenheizkreis-Anschlussverteiler.

Bestehend aus:

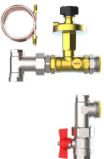
- Absperrkugelhähne und 90°-Winkel im Vor- und Rücklauf
- optional mit Regelventilen für den hydraulischen Abgleich, wie Strangregulierventil, Differenzdruckventil, Volumenstrombegrenzer oder Durchflussanzeiger mit Reguliermöglichkeit

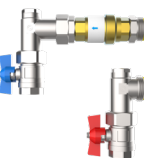
Technische Daten:

- max. Betriebsdruck: 6 bar
- max. Betriebstemperatur: 80 °C
- Primäranschluss: horizontal, siehe Tabelle
- Sekundäranschluss: horizontal, G1 AG flachdichtend

Artikel-Nr.	Bezeichnung	Länge in mm	Kvs-Wert in m³/h	Primäranschluss	Preis in €		
Anschlussgarnitur + Absperrkugelhähne							
	55E003313	e-class AG 3/4" V	118	3,91	G3/4 IG	86,90 €	
	55E003303	e-class AG 1" V	122	4,56	G1 IG	100,80 €	
Anschlussgarnitur + Absperrkugelhahn + Strangregulierventil Meibes Ballorex Vario DN15 - DN25							
	55E003413	e-class AG 3/4" V-SRV15	154	1,57	G3/4 IG	181,10 €	
	55E003513	e-class AG 3/4" V-SRV20	160	2,92	G3/4 IG	208,90 €	
	55E003613	e-class AG 3/4" V-SRV25	173	3,46	G3/4 IG	217,50 €	
	55E003503	e-class AG 1" V-SRV20	163	3,17	G1 IG	218,50 €	
	55E003603	e-class AG 1" V-SRV25	177	3,89	G1 IG	227,20 €	
Anschlussgarnitur + Absperrkugelhahn + Differenzdruckregler Meibes Ballorex Delta DN20 - DN25							
	55E003713	e-class AG 3/4" V-DP20	169	2,11	G3/4 IG	281,60 €	
	55E003813	e-class AG 3/4" V-DP25	182	2,19	G3/4 IG	411,90 €	
	55E003703	e-class AG 1" V-DP20	175	2,80	G1 IG	285,10 €	
	55E003803	e-class AG 1" V-DP25	186	3,01	G1 IG	414,10 €	
Anschlussgarnitur + Absperrkugelhahn + Volumenstrombegrenzer Autoflow DN20 - DN25 Hinweis: Bei Bestellung unbedingt die Durchflussmenge mit angeben!							
	55E003913	e-class AG 3/4" V-VSB20 , Volumenstrombereich 0,2 - 1,6 m³/h	198	-	G3/4 IG	334,60 €	
	55E004013	e-class AG 3/4" V-VSB25, Volumenstrombereich 0,5 - 2,75 m³/h	245	-	G3/4 IG	530,10 €	
	55E003903	e-class AG 1" V-VSB20, Volumenstrombereich 0,2 - 1,6 m³/h	203	-	G1 IG	348,50 €	
	55E004003	e-class AG 1" V-VSB25, Volumenstrombereich 0,5 - 2,75 m³/h	252	-	G1 IG	544,10 €	
Ersatzteile							
 	55-005037R	Kugelhahn rot 1" IG x 1" AG fld.				23,90 €	
	55-005035	Kugelhahn blau 1" AG x 1" AG fld.				18,90 €	
	55-005037B	Kugelhahn blau 1" IG x 1" AG fld.				25,00 €	

Horizontale Anschlussgarnituren mit Wärmezählereinbaustrecke

Anschlussgarnitur e-class AG-WMZ

Beschreibung:

Horizontale Anschlussgarnitur, passend für e-class Heizkörper- und Flächenheizungs-Anschlussverteiler.

Bestehend aus:









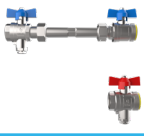

- Absperrkugelhähne mit Fühlereinbaustück im Vor- und Rücklauf, Wärmezählereinbaustrecke und zusätzlicher Kugelhahn nach der Wärmezählereinbaustrecke im Rücklauf
- optional mit Regelventilen für den

hydraulischen Abgleich, wie Strangreguliertventil, Differenzdruckventil, Volumenstrombegrenzer oder Durchflussanzeiger mit Reguliermöglichkeit

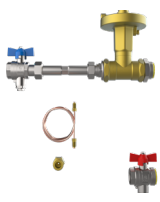
Technische Daten:

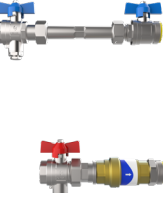
- max. Betriebsdruck: 6 bar
- max. Betriebstemperatur: 80 °C
- Primäranschluss: horizontal, siehe Tabelle
- Sekundäranschluss: horizontal, G1 AG flachdichtend

- Wärmezählereinbaustrecke Länge 110 mm mit 2 x G 3/4 AG flachdichtend (3/4" AG) bzw. Länge 130 mm mit 2 x G1 AG flachdichtend (1" AG) oder beide Varianten in einer Wärmezählereinbaustrecke (AG 1" variabel)
- Fühlereinbaustück Ø 5-5,2 mm M10x1 IG, auf Anfrage mit Fühlereinbaustück Ø 6 mm M12x1 AG

Artikel-Nr.	Bezeichnung	Länge in mm	Kvs-Wert in m³/h	Primäranschluss	Preis in €		
Anschlussgarnitur mit Absperrkugelhähnen und Wärmezählereinbaustrecke							
	55E331308	e-class AG 3/4" WMZ-2F	232	3,7	G3/4 IG	77,40 €	
	55E330308	e-class AG 1" WMZ-2F	264	6,12	G1 IG	101,80 €	
	55E332308	e-class AG 1" WMZ-2F variabel	266	5,67	G1 IG	106,00 €	
Anschlussgarnitur + Absperrkugelhahn + Strangreguliertventil Meibes Ballorex Vario DN15 - DN25							
	55E341308	e-class AG 3/4" WMZ-2F-SRV15	232	1,55	G3/4 IG	191,00 €	
	55E351308	e-class AG 3/4" WMZ-2F-SRV20	232	2,83	G3/4 IG	194,10 €	
	55E361308	e-class AG 3/4" WMZ-2F-SRV25	232	3,31	G3/4 IG	215,80 €	
	55E350308	e-class AG 1" WMZ-2F-SRV20	264	3,57	G1 IG	223,30 €	
	55E360308	e-class AG 1" WMZ-2F-SRV25	264	4,73	G1 IG	232,80 €	
	55E352308	e-class AG 1" WMZ-2F-SRV20 variabel	266	3,48	G1 IG	227,90 €	
	55E362308	e-class AG 1" WMZ-2F-SRV25 variabel	266	4,51	G1 IG	237,00 €	
Anschlussgarnitur + Absperrkugelhahn + Differenzdruckregler Meibes Ballorex Delta DN20 - DN25							
	55E371308	e-class AG 3/4" WMZ-2F-DP20	283	2,07	G3/4 IG	257,60 €	
	55E381308	e-class AG 3/4" WMZ-2F-DP25	300	2,72	G3/4 IG	405,40 €	
	55E370308	e-class AG 1" WMZ-2F-DP20	316	2,31	G3/4 IG	291,30 €	
	55E380308	e-class AG 1" WMZ-2F-DP25	331	3,35	G1 IG	433,80 €	
	55E372308	e-class AG 1" WMZ-2F-DP20 variabel	318	2,29	G1 IG	287,80 €	
	55E382308	e-class AG 1" WMZ-2F-DP25 variabel	333	3,27	G1 IG	436,30 €	
Anschlussgarnitur + Absperrkugelhahn + Volumenstrombegrenzer Autoflow DN20 - DN25 Hinweis: Bei Bestellung unbedingt die Durchflussmenge mit angeben!							
	55E391308	e-class AG 3/4" WMZ-2F-VSB20 Volumenstrombereich 0,2 - 1,6 m³/h	232	-	G3/4 IG	323,70 €	
	55E401308	e-class AG 3/4" WMZ-2F-VSB25 Volumenstrombereich 0,5 - 2,75 m³/h	232	-	G3/4 IG	507,80 €	
	55E390308	e-class AG 1" WMZ-2F-VSB20 Volumenstrombereich 0,2 - 1,6 m³/h	264	-	G3/4 IG	351,00 €	
	55E400308	e-class AG 1" WMZ-2F-VSB25 Volumenstrombereich 0,5 - 2,75 m³/h	264	-	G1 IG	535,20 €	
	55E392308	e-class AG 1" WMZ-2F-VSB20 variabel Volumenstrombereich 0,2 - 1,6 m³/h	266	-	G1 IG	355,40 €	
	55E402308	e-class AG 1" WMZ-2F-VSB25 variabel Volumenstrombereich 0,5 - 2,75 m³/h	266	-	G1 IG	530,90 €	
Ersatzteile							
	55-005096	Kugelhahn e-class KH 1" - M10-VL				30,40 €	
	55-005097	Kugelhahn e-class KH 3/4" - M10-VL				22,40 €	
	55-005098	Kugelhahn e-class KH 3/4" - M10-RL				25,60 €	
	55-005099	Kugelhahn e-class KH 1" - M10-RL				37,20 €	

Vertikale Anschlussgarnituren mit Wärmezählereinbaustrecke

Anschlussgarnitur e-class AG-V-WMZ

Beschreibung:

Vertikale Anschlussgarnitur, passend für e-class Heizkörper- und Flächenheizungs-Anschlussverteiler.

Bestehend aus:

- Absperrkugelhähne mit Fühlereinbaustück und 90° Winkelanschluss mit G1/2 Stopfen im Vor- und Rücklauf, Wärmezählereinbaustrecke und zusätzlicher Kugelhahn nach der Wärmezählereinbaustrecke im Rücklauf

- optional mit Regelventilen für den hydraulischen Abgleich, wie Strangregulierventil, Differenzdruckventil, Volumenstrombegrenzer oder Durchflussanzeiger mit Reguliermöglichkeit

Technische Daten:

- max. Betriebsdruck: 6 bar
- max. Betriebstemperatur: 80 °C
- Primäranschluss: horizontal, siehe Tabelle
- Sekundäranschluss: horizontal,

G1 AG flachdichtend

- Wärmezählereinbaustrecke Länge
- 110 mm mit 2 x G ¾ AG flachdichtend (¾" AG) bzw. Länge 130 mm mit 2 x G1 AG flachdichtend (1" AG) oder beide Varianten in einer Wärmezählereinbaustrecke (AG 1" variabel)
- Fühlereinbaustück Ø 5-5,2 mm M10x1 IG, auf Anfrage mit Fühlereinbaustück Ø 6 mm M12x1 AG

Artikel-Nr. Ø 5-5,2 M10x1 IG	Bezeichnung	Länge in mm	Kvs-Wert in m³/h	Primärans- schluss	Preis in €
------------------------------------	-------------	----------------	---------------------	-----------------------	---------------

Anschlussgarnitur mit Absperrkugelhähnen und Wärmezählereinbaustrecke

55E331608	e-class AG ¾" V-WMZ-2F	147	3,77	G3/4 IG	133,10 €
55E330608	e-class AG 1" V-WMZ-2F	150	4,56	G1 IG	155,60 €
55E332608	e-class AG 1" V-WMZ-2F variabel	150	4,5	G1 IG	160,00 €

Anschlussgarnitur + Absperrkugelhahn + Strangregulierventil Meibes Ballorex Vario DN15 - DN25

55E341608	e-class AG ¾" V-WMZ-2F-SRV15	208	1,6	G3/4 IG	227,40 €
55E351608	e-class AG ¾" V-WMZ-2F-SRV20	189	2,86	G3/4 IG	246,00 €
55E361608	e-class AG ¾" V-WMZ-2F-SRV25	199	3,36	G3/4 IG	267,70 €
55E350608	e-class AG 1" V-WMZ-2F-SRV20	192	3,17	G1 IG	270,40 €
55E360608	e-class AG 1" V-WMZ-2F-SRV25	204	3,89	G1 IG	289,90 €
55E352608	e-class AG 1" V-WMZ-2F-SRV20 variabel	192	3,15	G1 IG	274,80 €
55E362608	e-class AG 1" V-WMZ-2F-SRV25 variabel	204	3,85	G1 IG	294,20 €

Anschlussgarnitur + Absperrkugelhahn + Differenzdruckregler Meibes Ballorex Delta DN20 - DN25

55E371608	e-class AG ¾" V-WMZ-2F-DP20	198	2,08	G3/4 IG	303,50 €
55E381608	e-class AG ¾" V-WMZ-2F-DP25	210	2,74	G3/4 IG	452,10 €
55E370608	e-class AG 1" V-WMZ-2F-DP20	201	2,19	G1 IG	331,70 €
55E380608	e-class AG 1" V-WMZ-2F-DP25	214	3,01	G1 IG	478,90 €
55E372608	e-class AG 1" V-WMZ-2F-DP20 variabel	201	2,19	G1 IG	336,30 €
55E382608	e-class AG 1" V-WMZ-2F-DP25 variabel	214	2,99	G1 IG	483,20 €

Anschlussgarnitur + Absperrkugelhahn + Volumenstrombegrenzer Autoflow DN20 - DN25

Hinweis: Bei Bestellung unbedingt die Durchflussmenge mit angeben!

55E391608	e-class AG ¾" V-WMZ-2F-VSB20 Volumenstrombereich 0,2 - 1,6 m³/h	200	-	G3/4 IG	375,70 €
55E401608	e-class AG ¾" V-WMZ-2F-VSB25 Volumenstrombereich 0,5 - 2,75 m³/h	246	-	G3/4 IG	559,80 €
55E390608	e-class AG 1" V-WMZ-2F-VSB20 Volumenstrombereich 0,2 - 1,6 m³/h	203	-	G1 IG	397,80 €
55E400608	e-class AG 1" V-WMZ-2F-VSB25 Volumenstrombereich 0,5 - 2,75 m³/h	249	-	G1 IG	581,90 €
55E392608	e-class AG 1" V-WMZ-2F-VSB20 variabel Volumenstrombereich 0,2 - 1,6 m³/h	203	-	G1 IG	402,00 €
55E402608	e-class AG 1" V-WMZ-2F-VSB25 variabel Volumenstrombereich 0,5 - 2,75 m³/h	249	-	G1 IG	586,50 €

Anschlussgarnitur mit Absperrkugelhahn, Wärmezählereinbaustrecke und Durchflussmesser Taco Inliner DN20

55E411608	e-class AG ¾" V-WMZ-2F-DFM4-15	193	2,97	G3/4 IG	230,60 €
55E421608	e-class AG ¾" V-WMZ-2F-DFM10-40	193	2,97	G3/4 IG	252,30 €
55E410608	e-class AG 1" V-WMZ-2F-DFM4-15	196	3,87	G1 IG	255,80 €
55E420608	e-class AG 1" V-WMZ-2F-DFM10-40	196	3,87	G1 IG	274,40 €
55E412608	e-class AG 1" V-WMZ-2F-DFM4-15 variabel	196	3,75	G1 IG	260,40 €
55E422608	e-class AG 1" V-WMZ-2F-DFM10-40 variabel	196	3,75	G1 IG	278,70 €

Allmess EAT + Fühlereinbaustück

Ø 6 mm M12x1 AG

Beschreibung:

Einrohranschlussteil mit integrierter Rücklauf-temperaturmessstelle und Blinddeckel zum Durchspülen, sowie Fühlereinbaustück für den Vorlauf, geeignet für Wärmehähler Allmess Integral MK bis Qn 1,0

DIREKTFÜHLUNG		
Artikel Nr. ½"	55-330030	
Preis in €	81,10 €	
Artikel Nr. ¾"	55-330033	
Preis in €	81,10 €	

**Ista EAS + Fühlereinbaustück**

Ø 5 - 5,2 mm M10x1 IG

Beschreibung:

Einrohranschlussteil mit Blinddeckel zum Durchspülen, sowie Fühlereinbaustück für den Vorlauf, geeignet für Wärmehähler Ista Sensoric bis Qn 1,5

DIREKTFÜHLUNG		
Artikel Nr. ½"	55-330031	
Preis in €	76,10 €	
Artikel Nr. ¾"	55-330032	
Preis in €	76,10 €	

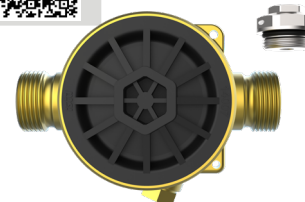
**Fühlereinbaustück**

Ø 6 mm M12x1 AG

Beschreibung:

Fühlereinbaustück für direkteintauchende Fühler, geeignet für Fühler des Fabrikates Allmess Integral MK

DIREKTFÜHLUNG		
Artikel Nr. ½"	55-330022	
Preis in €	9,70 €	
Artikel Nr. ¾"	55-330024	
Preis in €	9,70 €	

**Fühlereinbaustück**

Ø 5 - 5,2 mm M10x1 IG

Beschreibung:

Fühlereinbaustück für direkteintauchende Fühler, geeignet für Fühler der Fabrikate Ista Sensoric, Allmess V-Lite, Pollux Com E, Techem delta tech, Minol M, Rossweiner, ABB, Entec, Molliné

DIREKTFÜHLUNG		
Artikel Nr. ½"	55-330020	
Preis in €	9,60 €	
Artikel Nr. ¾"	55-330023	
Preis in €	9,70 €	

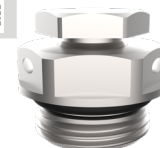
**Universal-Tauchhülse**

für Fühler Ø 5 - 5,2 mm

Beschreibung:

Universelle Tauchhülse geeignet für Fühler der Fabrikate Ista Sensoric, Allmess V-Lite, Polux Com E, Techem delta tech, Minol M, Rossweiner, ABB, Entec, Molliné

Artikel Nr. ½"	55-330003	
Preis in €	11,30 €	

**Überström-Set**

3/4" x 200 mm

Beschreibung:

passend für e-class Heizkreis- bzw. Heizkörper-Anschlussverteiler, zum Einsatz als Bypass, wenn keine Wärmeabnahme bei Heizsystemen mit konstanten Pumpendrücken vorliegt; Montage am Ende des Verteilers (3/4" Stopfen am Verteiler müssen entfernt werden)

bestehend aus:

- Überströmventil DN 20, Öffnungsdruck 0...7 mWs
- Distanzrohr L138 mm 2 x 1" ÜW fld.
- 90° - Winkel 1" AG x 1" AG
- zwei Verschraubungen ¾" AG x 1" ÜW

Artikel Nr. ½"	50-000037	
Preis in €	82,90 €	

**Verbindungs-T-Stückset**

1" AG x 1" ÜW x 1" AG

Beschreibung:

Verbindungsstücke DN 25 für die Kopplung von zwei e-class Verteilern

- Verrohrung aus Edelstahl 1.4301 DN 32
- je ein T-Stück für Vor- und Rücklauf
- Flachdichtung Centellen WS 3825 gelb

Technische Daten:

- max. Volumenstrom: 4,28 m³/h
- max. Betriebsdruck: 6 bar
- max. Betriebstemperatur: 90 °C

Primäranschluss: 1" ÜW flachdichtend nach oben oder unten

Sekundäranschluss: 2 x 1" AG flachdichtend zur Seite nach links und rechts

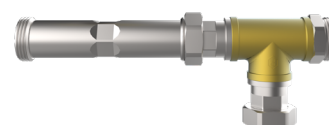
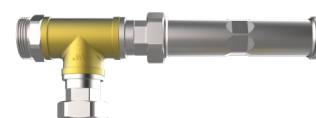

Artikel Nr. ½"	50-000036	
Preis in €	153,20 €	

Warengruppe 55

Spül-, Füll- und Entleerventil (SFE)

Beschreibung:

½" SFE-Ventil (Spül-, Füll- und Entleerungsventil), drehbar, abgewinkelt und selbstdichtend, passend für e-class VA Verteiler und Anschlussgarnituren mit ½" Stopfen



Typ	SFE ½"	
Artikel-Nr. (Set)	55-005410	
Preis in €	26,00 €	
Artikel-Nr. (Stück)	55-005412	
Preis in €	13,10 €	

Wandhalterset

Beschreibung:

Zwei Doppelwandhalter mit Schalldämmeinlage für strawa e-class Edelstahlverteiler, komplett mit Schrauben und Dübel, Stutzenabstand 200 mm bei Standard, Stutzenabstand 165 mm bei zusätzlichem Einbau von W2-Wasserzählereinbaustrecken über dem Verteiler



Artikel Nr. 200 mm	55-005040	
Preis in €	20,20 €	
Artikel Nr. 165 mm	55-005039	
Preis in €	20,20 €	

Thermometerzwischenstück ½"

Beschreibung:

Für den Einbau in e-class Verteiler, selbstdichtend, für Thermometer

Artikel Nr.	55-005041	
Preis in €	7,80 €	



Thermometer

Beschreibung:

Für den Einbau in das Thermometerzwischenstück ½", Messbereich 0-80 °C, Ø 34 mm

Artikel Nr.	55-005042	
Preis in €	22,30 €	



Anlegethermometer 0-60 °C

Beschreibung:

Anlegethermometer für e-class Verteilerbalken D=35 mm, Messbereich 0-60 °C, Montage an e-class Verteiler über Montagefeder

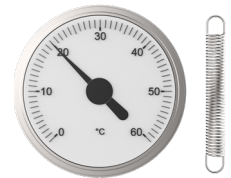

Artikel Nr.	55-005191	
Preis in €	21,10 €	

SFEE-Ventil (Spül-, Füll-, Entleer- und Entlüftungsventil)

Beschreibung:

neues patentiertes 1/2" Spül-, Füll-, Entleer- und Entlüftungsventil in einem Bauteil, aus Edelstahl und Kunststoff, für einfaches montagefreundliches Befüllen und Entleeren der Fußbodenheizung an e-class Verteilern



Typ	SFEE ½"	
Artikel-Nr.	55-005408	
Preis in €	12,60 €	

Anschlusswinkel für SFEE-Ventil

Beschreibung:

Anschlusswinkel mit drehbarem Schlauchanschluss aus Edelstahl und für das SFEE-Ventil, mit Anschluss 3/4" mit Konus für Schlauchtülle und Kappe



Verschlusskappe 3/4"

Beschreibung:

Verschlusskappe inkl. Dichtung für Anschlusswinkel des SFEE-Ventil 1/2"



	Anschlusswinkel	Verschlusskappe	
Artikel Nr.	55-005411	55-005407	
Preis in €	7,20 €	1,80 €	

Zonenventil

Beschreibung:

Thermostatventilunterteil Fabrikat Heimeier (nachrüstbar mit elektrothermischen Stellantrieb strawatherm - siehe S. 32) mit geringem Widerstand (DN 25 Kvs = 4,2 m³/h bzw. DN 20 Kvs = 2,5 m³/h)

Artikel Nr. 1" IG x 1" AG DN 25	55-005064	
Preis in €	106,30 €	
Artikel Nr. 3/4" IG x 3/4" AG DN 20	55-005065	
Preis in €	68,10 €	
Artikel Nr. 1" AG fld x 1" AG fld DN 20	55-005186	
Preis in €	68,30 €	



Schwimmerentlüfter

Beschreibung:

Automatischer Schnellentlüfter Hydrostop DN 15, passend für e-class Edelstahlverteiler

Artikel Nr.	55-005066	
Preis in €	23,40 €	



Zirkulationsventil

Beschreibung:

Zirkulationsventil Flamco NexusValve TW DN 15, 50-60 °C, mit Verrohrung für den Anschluss an Wasserzählereinbaustrecken W2, Anschluss Trinkwasser warm und Zirkulation 3/4" IG

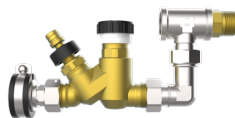

Hinweis: Platzvorhaltung im Verteilerschrank berücksichtigen

Artikel Nr.	50-000213	
Preis in €	315,80 €	

Rücklauf-Temperaturbegrenzer

Beschreibung:

Ventilunterteil mit Dehnstoff gefülltem Thermostatkopf Fabrikat Heimeier in weiß, mit Überhubsicherung, Durchgangsform DN 15, Eingang 1/2" AG (Verschraubungstülle), Ausgang 1/2" IG



Hinweis: Platzvorhaltung im Verteilerschrank berücksichtigen

Artikel Nr.	55-005083	
Preis in €	130,50 €	

Strangregulierventil

Beschreibung:

Strangregulierventil Ballorex Vario mit Anschlussnippel auf 1" AG fld. für den Anschluss am e-class Verteiler (DN 15 kvs = 1,71 m³/h, DN 20 kvs = 4,4 m³/h)



Hinweis: Platzvorhaltung im Verteilerschrank berücksichtigen

Artikel Nr. DN 15	55-005180	
Preis in €	92,30 €	
Artikel Nr. DN 20	55-005181	
Preis in €	113,50 €	
Artikel Nr. DN 25	55-005182	
Preis in €	134,10 €	

Schmutzfänger

Beschreibung:

Schmutzfänger mit auswechselbarem Sieb aus Nirostahl, Maschenweite 0,5 mm, mit Ms-Nippel 1" fld., passend für den Anschluss am e-class VA Edelstahlverteiler, (DN 25 Kvs = 12,5 m³/h bzw. DN 20 Kvs = 7,3 m³/h)

Hinweis: Platzvorhaltung im Verteilerschrank berücksichtigen

Artikel Nr. DN 20	55-005063	
Preis in €	57,80 €	
Artikel Nr. DN 25	55-005062	
Preis in €	57,90 €	



Differenzdruckregler

Beschreibung:

Differenzdruckventil Ballorex Delta mit Anschlussnippel auf 1" AG fld. für den Anschluss an e-class Verteiler für konstanten Differenzdruck, einstellbar von 50 bis 250 mbar, über den Strang, Einbau im Rücklauf mit Bypass zum Anschluss auf den Vorlaufbalken

Hinweis: Platzvorhaltung im Verteilerschrank berücksichtigen

Artikel Nr. DN 20	55-005184	
Preis in €	202,00 €	
Artikel Nr. DN 25	55-005185	
Preis in €	334,40 €	

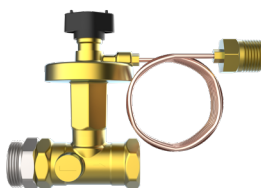

Regulierventil

Beschreibung:

Absperbares mechanisches Regulierventil, ermöglicht das Einregulieren von Heizkreisen

Hinweis: Platzvorhaltung im Verteilerschrank berücksichtigen

Artikel Nr. DN 20	55-005068	
Preis in €	49,40 €	

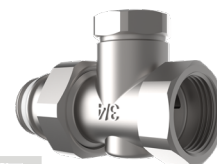

Autoflow®

Beschreibung:

Automatischer Volumenstrombegrenzer Fabrikat Caleffi, Arbeitsdruckbereich 15 -200 kPa, passend für den Anschluss am e-class VA Edelstahlverteiler, Volumenstrombereiche DN 15 0,2 -1,2 m³/h; DN 20 0,2 bis 1,6 m³/h; DN 25 0,5 bis 2,75 m³/h

Hinweis: Platzvorhaltung im Verteilerschrank berücksichtigen
Bei Bestellung bitte unbedingt die Durchflussmenge mit angeben!

Art. Nr. 1/2" (0,2 bis 1,2 m³/h)	55-005006	
Preis in €	178,60 €	
Art. Nr. 3/4" (0,2 bis 1,6 m³/h)	55-005007	
Preis in €	190,60 €	
Art. Nr. 1" (0,5 bis 2,75 m³/h)	55-005008	
Preis in €	331,30 €	



Doppelnippel 3/4"

Beschreibung:

3/4" AG selbstdichtend x 3/4" AG mit Konus passend für Klemmverschraubungen

Artikel Nr.	55-005013	
Preis in €	8,90 €	



Verteileranschlussstück

Beschreibung:

1/2" AG selbstdichtend x 3/4" AG mit Konus passend für Klemmverschraubungen

Art. Nr. Typ 52	55-005012	
Preis in €	5,00 €	
Artikel Nr. Typ 18/53/55/63	55-005010	
Preis in €	5,00 €	



Thermostatventileinsatz VA-M30x1,5**Beschreibung:**

Thermostatventileinsatz aus Edelstahl selbstdichtend, passend für e-class 63 (53) Verteiler, Aufnahmegewinde 30 x 1,5 geformt, Nennhub > 4 mm, Schließkraft 90 N, Kvs = 2,56 m³/h, passend für strawatherm Stellantriebe



Artikel Nr.	55-005045	
Preis in €	10,90 €	

Thermostatventileinsatz VA-EGO**Beschreibung:**

Thermostatventileinsatz aus Edelstahl selbstdichtend, passend für e-class 18 Verteiler, mit EGO-Schnellverschluss, Nennhub > 4 mm, Schließkraft 90 N, Kvs = 2,56 m³/h, passend für EGO-Regelantriebe

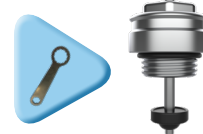

Artikel Nr.	55-005189	
Preis in €	10,90 €	

Handabsperrkappe M30x1,5**Beschreibung:**

Passend für strawa Thermostatventileinsatz VA



Artikel Nr.	55-005046	
Preis in €	3,00 €	

Handabsperrkappe EGO-Schnellverschluss blau**Beschreibung:**

passend auf Thermostatventileinsätze VA für EGO-Schnellverschluss



Artikel Nr.	55-005190	
Preis in €	4,30 €	

Regolux® Durchflussanzeiger VA**Beschreibung:**

integrierter Durchflussanzeiger, passend für e-class 63 Verteiler zum Einschrauben in den Vorlauf, mit Memoryfunktion (unabhängiges Einregulieren und Absperrn), erfüllt DIN EN 1264-4, kvs = 1,23 m³/h (in Verbindung mit strawa Verteileranschlussstück Art.-Nr.: 55-005058)
max. Betriebsdruck: 4 bar
max. Betriebstemperatur: 70 °C
 für e-class 63 Verteiler ab Baujahr 2016



Art. Nr. (0 - 3 l/min)	55-035001	
Preis in €	16,80 €	
Art. Nr. (0,5 - 5 l/min)	55-055001	
Preis in €	16,80 €	

Durchflussanzeiger VA min/max**Beschreibung:**

integrierter Durchflussanzeiger, passend für e-class 18 Verteiler, zum Einschrauben in den Vorlaufbalken, zum Öffnen und Schließen, Anzeige min/max, Kvs=1,23 m³/h (in Verbindung mit strawa Verteileranschlussstück Art.-Nr.: 55-005058)
max. Betriebsdruck: 4 bar
max. Betriebstemperatur: 70 °C
 für e-class 18 Verteiler ab Baujahr 2018



Art. Nr.	55-045001	
Preis in €	16,80 €	

Verteileranschlussstück für Vorlauf-Durchflussanzeiger**Beschreibung:**

für Durchflussanzeiger Regolux® und Durchflussanzeiger min/max, 1/2" AG selbstdichtend x 3/4" AG mit Konus passend für Klemmverschraubungen, für e-class 63 (ab Baujahr 2006) und e-class 18



Artikel Nr.	55-005058	
Preis in €	6,00 €	

Regolux Einstellrad**Beschreibung:**

zur Einstellung des Durchflusses am Regolux für Regolux Durchflussanzeiger (ab Baujahr 2016) und Durchflussanzeiger min/max



Artikel Nr.	55-035002	
Preis in €	0,60 €	

Reguliertventiloberteil**Beschreibung:**

Absperrbares mechanisches Reguliertventiloberteil, passend für e-class 53 (55) Verteiler, Einstellung des Volumenstroms über Druckverlustdiagramm (kvs = 2,88 m³/h)

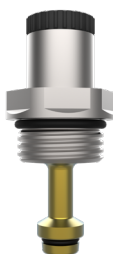

Artikel Nr.	55-005047	
Preis in €	11,10 €	

Montageschlüssel**Beschreibung:**

Doppelringschlüssel für Durchflussanzeiger und THV 30 mm/19 mm









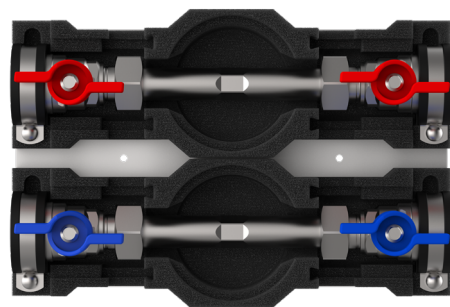

Artikel Nr.	55-035003	
Preis in €	6,80 €	

Wasserzählereinbaustrecke mit Klick für Comfort-Schränke und -Stationen

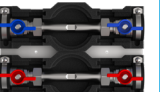
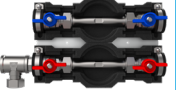
Beschreibung:

universelle Wasserzählereinbaustrecke für Wasserzähler Trinkwasser kalt bzw. Trinkwasser kalt und warm, mit Distanzrohr 3/4" Länge 110 mm und zwei 3/4" DVGW-Messingkugelhähnen, auf zwei Rohrschellen und einem Montageblech mit Klicksystem montiert, inklusive EPP-Wärmedämmung gemäß GEG, passend für die schnelle Klickmontage in Comfort-Schränke C80, C69 und CA, optional mit Zirkulationsanschluss und Zirkulationsregler Flamco NexusValve TW DN 15, 50-60 °C











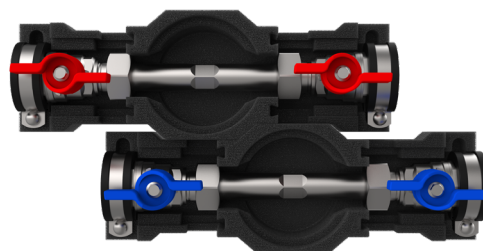

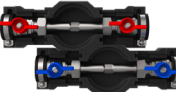

	Artikel-Nr.	Bezeichnung	Wasserzählereinbaustrecke	Zirkulation	Preis in €	
	2300000101	W1-D klick	Kaltwasser	nein	108,30 €	
	2300000102	W2-D klick	Kalt- und Warmwasser	nein	203,80 €	
	2300000103	W2-ZA-V-D klick	Kalt- und Warmwasser	Anschluss 3/4" ÜW vertikal	236,00 €	
	2300000104	W2-ZA-H-D klick	Kalt- und Warmwasser	Anschluss 3/4" ÜW horizontal	258,80 €	
	2300000105	W2-Z-V-D klick	Kalt- und Warmwasser	Flamco NexusValve TW DN 15, 50-60 °C, Anschluss vertikal	534,40 €	
	2300000106	W2-Z-H-D klick	Kalt- und Warmwasser	Flamco NexusValve TW DN 15, 50-60 °C, Anschluss horizontal	556,60 €	

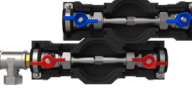
Wasserzählereinbaustrecke für Standard-Schränke und -Stationen

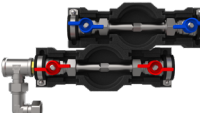
Beschreibung:

universelle Wasserzählereinbaustrecke für Wasserzähler Trinkwasser kalt bzw. Trinkwasser kalt und warm, mit Distanzrohr 3/4" Länge 110 mm und zwei 3/4" DVGW-Messingkugelhähnen, auf zwei Rohrschellen montiert, inklusive EPP-Wärmedämmung gemäß GEG, passend für Standard-Schränke 80, 69 und A, optional mit Zirkulationsanschluss und Zirkulationsregler Flamco NexusValve TW DN 15, 50-60 °C



	Artikel-Nr.	Bezeichnung	Wasserzähler-einbaustrecke	Zirkulation	Preis in €	
	50-000100	W1-D	Kaltwasser	nein	89,80 €	
	50-000200	W2-D	Kalt- und Warmwasser	nein	179,50 €	
	50-000209	W2-ZA-V-D	Kalt- und Warmwasser	Anschluss 3/4" ÜW vertikal	210,60 €	
	50-000210	W2-ZA-H-D	Kalt- und Warmwasser	Anschluss 3/4" ÜW horizontal	232,70 €	
	50-000211	W2-Z-V-D	Kalt- und Warmwasser	Flamco NexusValve TW DN 15, 50-60 °C, Anschluss vertikal	499,90 €	
	50-000212	W2-Z-H-D	Kalt- und Warmwasser	Flamco NexusValve TW DN 15, 50-60 °C, Anschluss horizontal	521,50 €	

Klemmverschraubungen

Beschreibung:

Klemmverschraubungen für den Anschluss des Heizungsrohres an den e-class VA Verteiler, Anschlussgewinde: $\frac{3}{4}$ " IG mit Konus



Cu/Weichstahlrohr	12 x 1	14 x 1	15 x 1	18 x 1
Artikel Nr.	55-511210	55-511410	55-511510	55-511810
Preis in €/Set (2 Stück)	10,10 €	10,10 €	9,90 €	14,10 €

Stützhülse f. Cu/Weichstahl	12 x 1	14 x 1	18 x 1
Artikel Nr.	55-501210	55-501410	55-501810
Preis in €/Stk.	1,10 €	1,10 €	1,10 €

Kunststoffrohr	12 x 2	14 x 2	16 x 2	16 x 2,2	17 x 2	18 x 2	20 x 2
Artikel Nr.	55-511220	55-511420	55-511620	55-511622	55-511720	55-511820	55-512020
Preis in €/Set (2 Stück)	11,20 €	11,40 €	11,20 €	11,20 €	12,00 €	11,40 €	11,40 €

MK V-Rohr*	14 x 2	16 x 2	17 x 2	18 x 2	20 x 2
Artikel Nr.	55-521420	55-521620	55-521720	55-521820	55-522020
Preis in €/Set (2 Stück)	11,40 €	11,40 €	12,90 €	11,40 €	11,40 €

* Metall-Kunststoff-
Verbundrohr

Spül- und Befüllungs-Winkel

Beschreibung:

erleichtert das Spülen und Füllen an e-class Verteilern

3/4" ÜW x 3/4" AG mit Eurokonus		
Artikel Nr.	55-005415	
Preis in €	10,80 €	

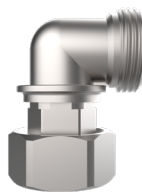

3/4" ÜW mit Schlauchkupplung für 21,0 mm (G 1/2)		
Artikel Nr.	55-005416	
Preis in €	11,40 €	



Cliphalter

Beschreibung:

Zur Befestigung an den Anschlussnippeln der e-class Edelstahlverteiler, mit Aufnahme für Beschriftung

Artikel Nr.	55-005003	
Preis in €	1,10 €	

